

## DIFFUSEUR BIDIRECTIONNEL EE200

### Dimensions de montage

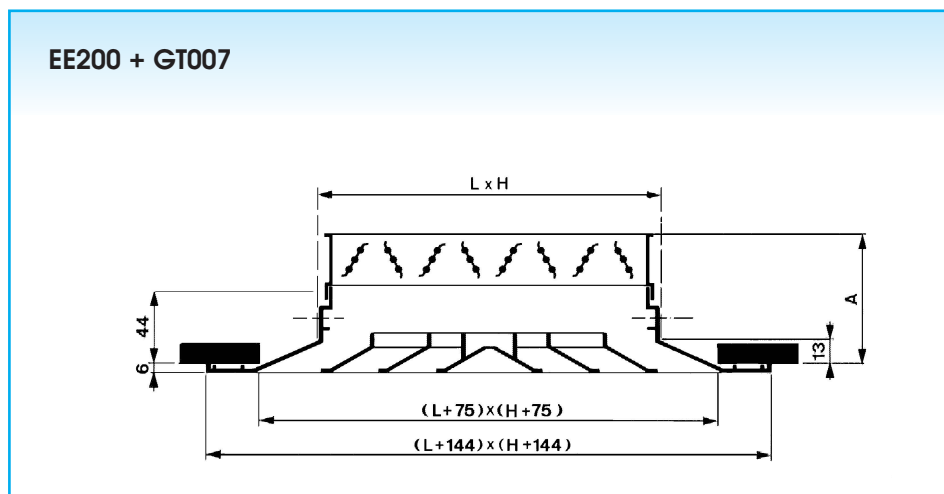

H (mm)	150	225	300	375	450	525	600
L (mm)	150	-	-	-	-	-	-
	225	225	-	-	-	-	-
	300	300	300	-	-	-	-
	375	375	375	375	-	-	-
	450	450	450	450	450	-	-
	525	525	525	525	525	525	-
	600	600	600	600	600	600	600

Dimensions LxH: L= longueur nominale, H= hauteur nominale

Toutes dimensions en mm

Dimension	A
Avec registre GT007	82

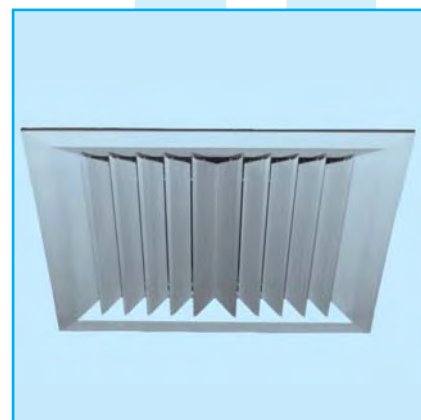

### Application

Le diffuseur type EE200 est utilisé pour le soufflage et l'extraction d'air en mode chauffage ou refroidissement pour des applications tertiaires (bureaux, centres commerciaux, ...) et industrielles (salles de réunion, ...). Le diffuseur peut être monté en plafond et permet une diffusion d'air horizontale fixe en 2 directions.

### Information technique

#### Caractéristiques:

- diffuseur carré ou rectangulaire disponible dans des multiples de 75 mm de longueur et 37,5 mm de hauteur  
min L=150 mm, max L=1200 mm  
min H=75 mm, max H=600 mm
- diffusion d'air horizontale fixe en deux directions.
- noyau amovible composé de plusieurs éléments de diffusion d'air. Il est possible de remplacer le noyau par celui de EE100 et EE400, suivant la diffusion d'air désirée.

#### Exécution:

entièrement en aluminium extrudé, anodisation teinte naturelle satinée.

## Description du cahier de charges Accessoires

### Exemple:

Diffuseur carré ou rectangulaire en aluminium à cônes fixes alignés en plan (en 2 directions), pourvu d'un registre.  
Le diffuseur est anodisé en teinte naturelle.

**Type: EE200 + GT007**  
dimensions (L x H): ...x... mm

- **GT007:** Registre à volets à mouvement contra-rotatif  
Construction en tôle d'acier galvanisée, vernissage en noir  
Voir p. 1 290 pour détails

## A spécifier à la commande

EE200 grandeur 375 x 375 mm avec registre GT007

E	E	2	0	7	-	-	0	3	7	5	0	3	7	5
							L				H			

0: sans registre  
7: avec registre

Type diffuseur: voir "Exécutions livrables"

## Fixation

par des vis dans le col du diffuseur

## Exécutions livrables



Diffuseur carré EE200

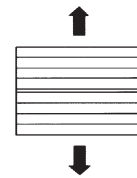

Diffuseur rectangulaire EE200

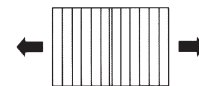

Diffuseur rectangulaire EE220

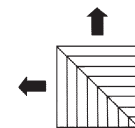

Diffuseur carré EE240

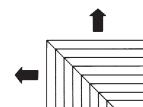

Diffuseur rectangulaire EE240

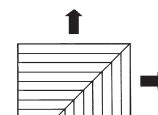

Diffuseur rectangulaire EE260